

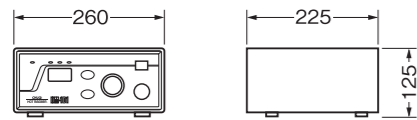

■寸法図

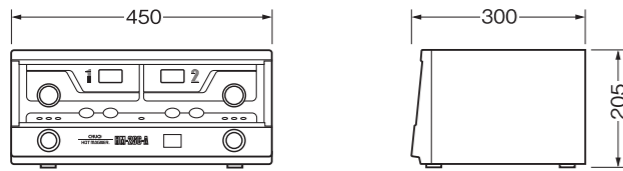

HM-101



HM-2SC-A

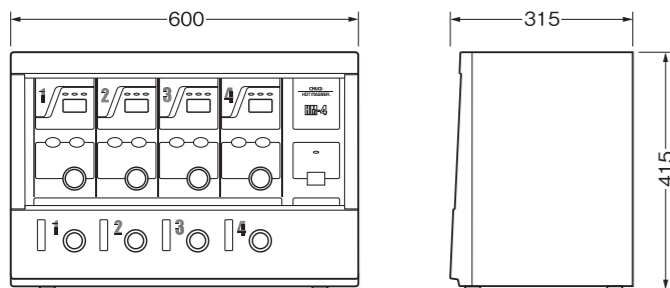

HM-4

専用台(W-60)

ホットマグナー専用架台です。



60,000円(消費税別)

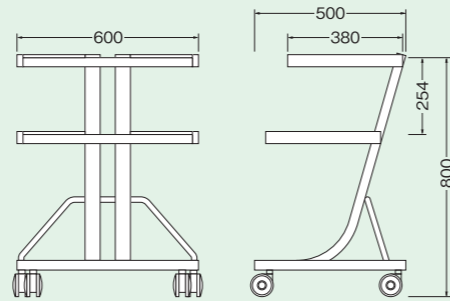

磁気加振式温熱治療器 **ホットマグナー**
HOT MAGNER

PAT. No.1561789号 No.1903725号 No.1910394号



● **HM-101** 医療機器承認番号 16100BZZ00350000

● **HM-2SC-A** 医療機器承認番号 15900BZZ01118000

● **HM-4** 医療機器承認番号 15700BZZ01633000

3つのパワーのイメージ

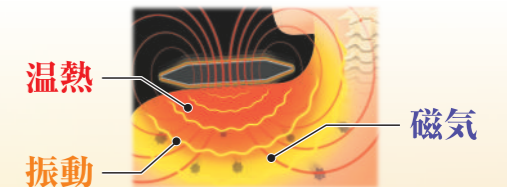

■仕様 磁気加振式温熱治療器 管理医療機器(クラスII)、特定保守管理医療機器

形式	HM-101	HM-2SC-A	HM-4
医療機器承認番号	16100BZZ00350000	15900BZZ01118000	15700BZZ01633000
電源	AC100V 50/60Hz クラス1 B形		
消費電力	200VA	340VA	740VA
温度調整	40℃、50℃、60℃、65℃4段切替(自動温度調整装置内蔵)		
振動数/秒	50~120回		
寸法	260W×225D×125H(mm)	450W×300D×205H(mm)	600W×315D×415H(mm)
重量	5kg	12kg	24kg
付属品	スーパーマグナーバックLX1枚 マジックベルト(小)1本 検磁器1コ 保証書・取扱説明書・添付文書1通	スーパーマグナーバックLX2枚 マジックベルト(小)2本 電源コード(2.5m)1本 検磁器1コ バック受け金具1コ 保証書・取扱説明書・添付文書1通	スーパーマグナーバックLX4枚 マジックベルト(小)4本 電源コード(2.5m)1本 検磁器1コ バック受け金具2コ 保証書・取扱説明書・添付文書1通

臨床データ
多数あり

- リンパ浮腫の試行治療
大熊守也 Microcirculation annual 2001 近畿大学医学部堺病院皮膚科
- 磁力線温熱治療器Hot magneter HM-2SCの臨床的検討。
兵頭正義、北出利勝、その他 東洋医学とペインクリニックVol.12 NO.1 大阪医科大学麻酔学教室
- 変形性膝関節症における磁力線温熱治療器の使用経験について
第19回日本リハビリテーション医学会総会発表

⚠安全に関するご注意
●ご使用前に、「取扱説明書」をよくお読みのうえ正しくお使いください。●定期的に機器の点検を行ってください。
※仕様・外観等は断わりなく変更する場合がありますご了承ください。

販売代理店

ISO品質システム認証企業



MD574937/ISO13485:2003

科学で健康を考えるメディカルシステム

製造販売元

株式会社 **チュウオー**

本社・大阪営業所 〒665-0874 兵庫県宝塚市中筋1-9-32
TEL.(0797)88-2121(代) FAX.(0797)88-1313

URL <http://www.chuoms.co.jp>
E-mail mail@chuoms.co.jp

進化し続ける磁気加振式温熱治療器

「信頼性」「安心感」「満足感」の向上、さらに一步進んだ温熱効果

磁気加振式温熱治療器
ホットマグナー®

新たに開発したスーパーマグナーパックLXを標準搭載したホットマグナーシリーズは、患者さんのニーズやユーザーサービスの向上を求めて誕生しました。振動のアップ、治療後の満足感、設定表示の視認性を高めたLED、安心の3年間保証とすべてに満足のいくシリーズです。

振動アップ

新開発のスーパーマグナーパックLX搭載で体感振動が3~5倍アップ
(当社比)

患者満足度アップ

振動アップでリンパの流れを促進。満足度がアップ

新デザイン

ターコイズグリーンをアクセントカラーに。治療器としての信頼と安心を提供。

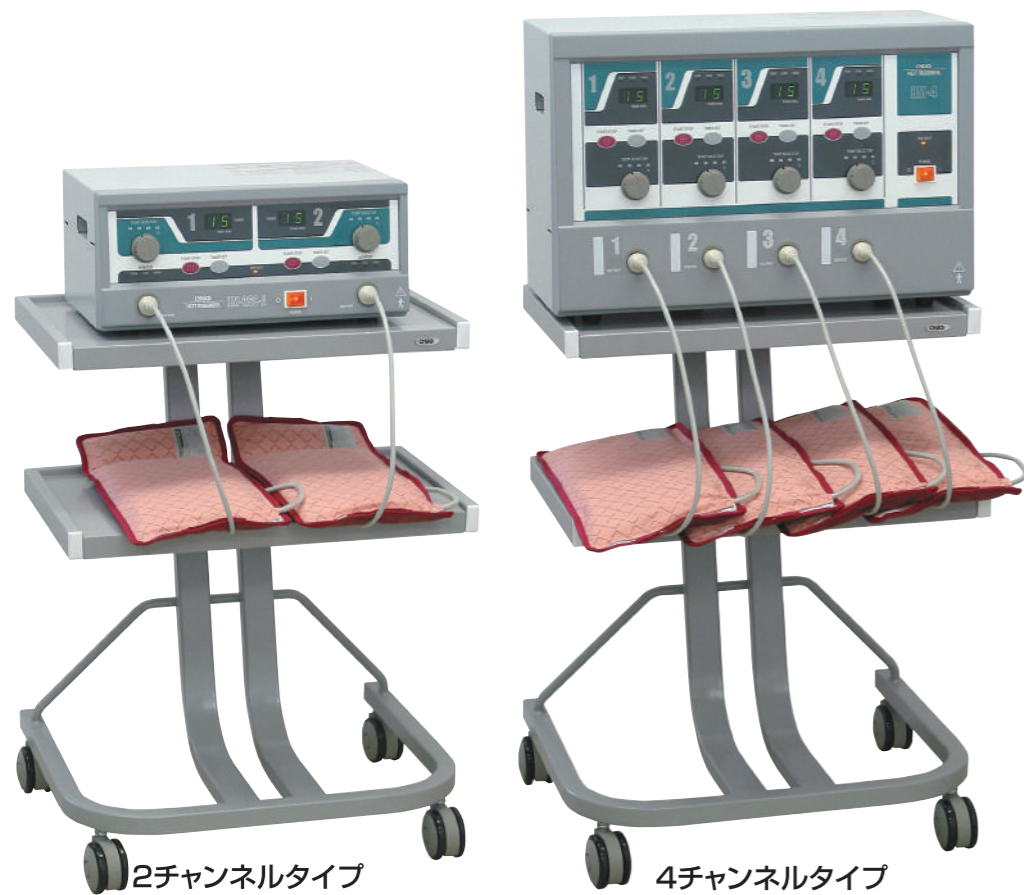

2チャンネルタイプ
HM-2SC-A 580,000円
(専用台W-60は別売) (消費税別)

4チャンネルタイプ
HM-4 860,000円
(専用台W-60は別売) (消費税別)

保温回路を内蔵、即時に治療可能

メインスイッチをONにすると同時に保温回路が作動、マグナーパックを温め、必要なときには即時、治療が可能に。

温度設定は4段切替え、見やすい表示

温度は40℃、50℃、60℃、65℃の4段階。オートレギュレーション機能が設定温度を維持します。

異常温度の上昇を防ぐ二重安全回路

安心してお使いいただくために、安全にも十分な配慮を加えました。異常があれば、自動的に止まる安全回路を採用。さらにスーパーマグナーパックには異常温度上昇防止装置を内蔵し、両面で安全を見守ります。

ランニングコストがグンと経済的

消費電力が少なく、マグナーパック1本あたり1日約15円(連続8時間使用)程度の電気料金ですみます。

ホットマグナーシリーズに標準装備

衣服を脱がずに治療OK!
スペース・時間を大幅に節約します。

スーパーマグナーパックLX

1 45,000円 (消費税別)
470×200mm

1チャンネルタイプ
HM-101 280,000円
(消費税別)

治療例(パック別)

6種類のスーパーマグナーパックがあらゆる部位にフィットします。

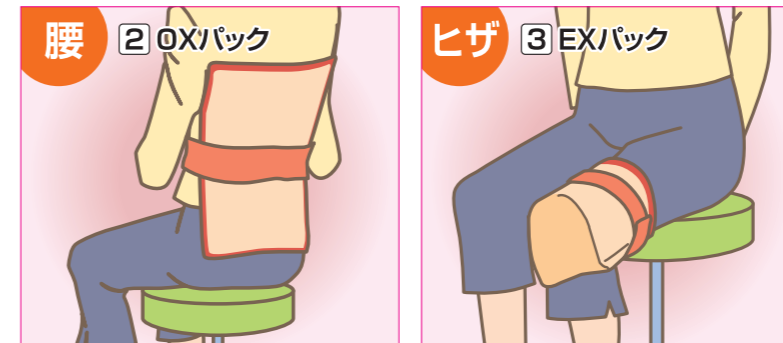

治療後の温熱効果

体の深部までじっくり温めるので治療後も効果が長く持続。

例：腰痛患者34才

治療温度を60℃(…)に設定し、15分間の治療を行い使用後の温度変化を測定しました。

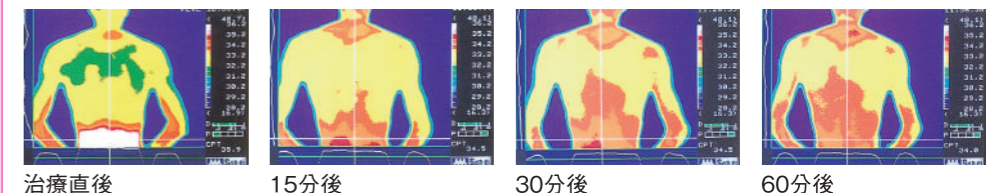

スーパーマグナーパックXシリーズ(オプション)

				
OX 56,000円(消費税別) 390×390mm	EX 50,000円(消費税別) 390×310mm	MX 43,000円(消費税別) 390×200mm	KX 70,000円(消費税別) 430×420mm	WX 46,000円(消費税別) 210×200mm

例えば整形外科病院様のパック組合せ例

(HM-4使用の場合)

例1 腰・ヒザ 2人用



OXパック2コ EXパック2コ

組合せ価格 892,000円 (消費税別)

例2 腰・肩 2人用



OXパック2コ KXパック2コ

組合せ価格 932,000円 (消費税別)

スーパーマグナーパックの組合せは自由に選択できます。

LXパックが標準装備ですが、病院様の規模・目的により自由に選ぶことができます。治療部位にフィットすることで、快適な治療をお約束いたします。